



MX92N

motorline
PROFESSIONAL

BENUTZER INSTALLATEUR HANDBUCH



Korrekte Entsorgung dieses Produkts
(Elektro- und Elektronik-Altgeräte).

DE

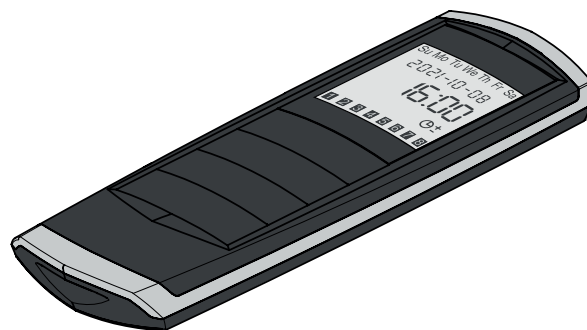

V1.0
REV. 10/2021

Technische Merkmale

• Stromversorgung	3V (CR2430)
• Betriebstemperatur	-20 a 55°C
• Übertragungsfrequenz	433, 92MHz
• Reichweite	40m
• Kanalnummer	8 canais + 3 grupos
• CodeTyp	Rolling Code
• Abmessungen	45x130x12mm

1	Wochentage
2	Aktuelles Datum
3	Aktuelle Uhrzeit
4	Signalübertragung
5	Programmiermodus
6	Kanal
7	Oben/Öffnen
8	Bestätigen/Stop
9	Unten/Schließen
10	Durch Kanäle Navigieren
11	Durch Kanäle Navigieren
12	Zeit
13	Wahlen der Art des Inhalts
14	Batterie CR2430

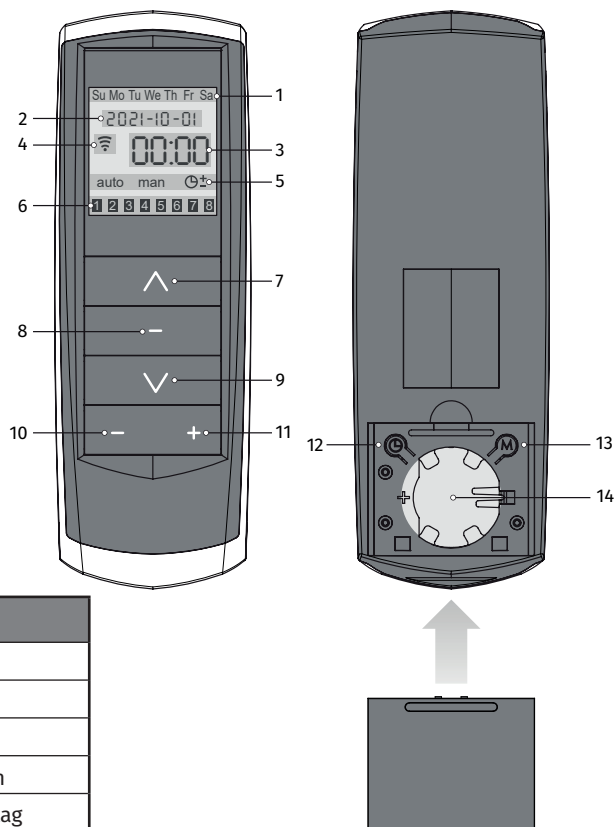

LEGENDE:	
man • manuel	Su • Sonntag
auto • automatisch	Mo • Montag
⌚ • aleatorisch	Tu • Dienstag
	We • Mittwoch
	Th • Donnerstag
	Fr • Freitag
	Sa • Samstag

VOR PROGRAMMIERUNG

- Wenn eine Batterie eingesetzt wird, zeigt diese alle Karakteen für 2 Sekunden im Display. Nach dieser Zeit gelangt diese in Normalbetrieb.
- Wenn Sie länger als 10 Sekunden keine beliebigen Taste Drücken, verlässt die Fernbedienung automatisch die Programmierung und kehrt in den STANDBY ohne irgend eine Änderung aufgezeichnet zu haben.

• Werte ab Werk:

- auf dem Display erscheint zunächst: Donnerstag, 2014-01-01, 00:00h.
- manuell Modus Aktive.
- Gruppe 1 hat die Kanäle 1 3 5 7 gespeichert.
- Gruppe 2 hat Kanäle 2 4 6 8 gespeichert.

ÜBERTRAGUNG SIGNAL

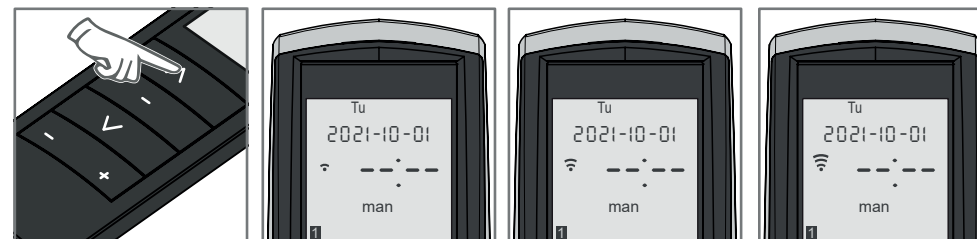

Immer wenn Sie ^ oder v drücken zeigt das Display im dynamischen Modus, was anzeigt, das ein Signal gesendet wird. Das Symbol erlischt, wenn die Taste nicht mehr gedrückt wird.

KONTROL OPTIONEN

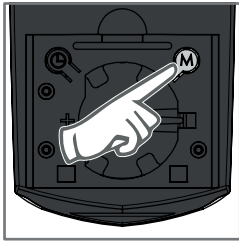

• Nutze M um durch die verschiedenen Kontrollen zu navigieren.

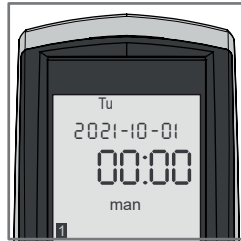

• **MANUELLE KONTROL (man)**
Keine Timer-Funktion.

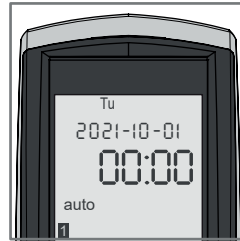

• **KONTROLE AUTOMATISCH (auto)**
Keine Timer-Funktion.

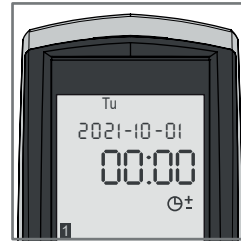

• **ALEATORISCHEN KONTROLE (⊕±)** Aleatorische Zeitfunktion. Diese Funktion ist die Umsetzung in Übereinstimmung mit der Standard-Verzögerung (ca.. 15min.).

ZEIT UND AKTUELLES DATUM PROGRAMMIEREN

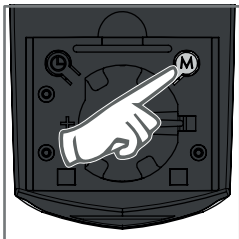

1 • Drücken Sie M die Fernbedienung im manuellen Modus gelangt.

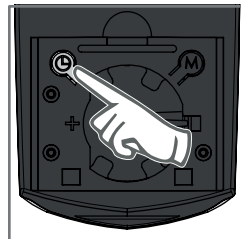

2 • Drücken Sie 3 Sekunden lang und das Jahr blinkt.

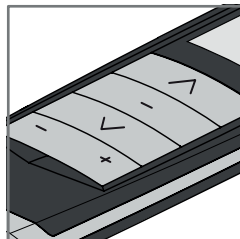

3 • Nutzen Sie die Tasten - und + die Werte Datum/Uhrzeit definieren um zu navigieren. Nutzen Sie ^/∨ um den Wert zu ändern.

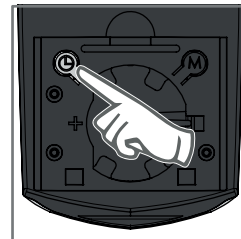

4 • Zum Schluss Taste ⊕ zum Bestätigung drücken.

KANAL/GRUPE WÄHLEN



Das Display zeigt immer an, welcher Kanal in Funktion ist. Wenn Sie ^ - ∨ drücken, wird am unteren Rand des Displays eine Reihenfolge des Kanals angegeben.

Im automatischen oder aleatorischen Modus nutze - und + um die

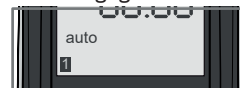

Gruppe 1 oder Gruppe 2 zu wählen. Drücken Sie ⊕ 3 Sekunden um in den ausgewählten Kanal zu gelangen. Nutze - und + um die Kanäle zu wählen. Um einen Kanal in der Gruppe zu setzen drücken Sie 1 mal ^. Um die Gruppe zu entfernen, drücken Sie 1 mal ∨. Wenn die Zahl blinkt bedeutet dass diese noch nicht zur Gruppe gehört. Wenn die Zahl fest leuchtet, gehört es zu der Gruppe.

PROGRAMMIEREN DES KANAL TIMERS ODER GENERAL GRUPE

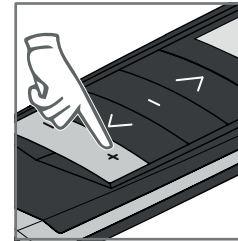

1 • Wählen Sie die allgemeine Gruppe oder gewünschten Kanal mit den Tasten - und +.

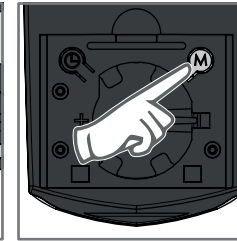

2 • Drücken Sie M bis Automatik Modus gesetzt ist (Auto).

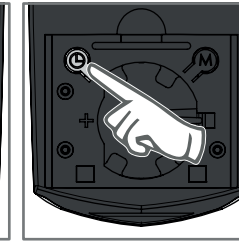

3 • Drücken Sie ⊕ für 3 Sekunden. Su beginnt zu blinken und die Zeit Zone erscheint leer.

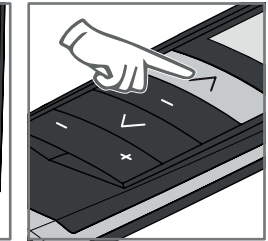

4 • Mit Nutzen von ^/∨ wählen Sie den Tag der programmiert werden soll.



5 • Drücken Sie + um die Zeit zu setzen und nutzen Sie ^/∨ zum Ändern.



6 • Drücken Sie wieder + um die Minuten und nutzen Sie ^/∨ für die Änderung einzustellen.



Hoch wird definiert.



Runter wird definiert.

HINWEIS • Wenn die Programmierung des Auf- und Runter beenden ist, geht das System automatisch zum den nächsten Tag. Wenn Sie die Programmierung verlassen möchten, drücken Sie ⊕ für 3 Sekunden.



Gruppe 1 und 2 funktionieren nicht mit Timer.

TIMER LÖSCHEN

Wählen Sie den gewünschten Kanal und setzen die Uhrzeit zum hoch und die Uhrzeit für runter. Der Timer kann nur individuell gelöscht werden (Kanal für Kanal).



- Der MX92 ist so konzipiert, das dieser mit den Steuerungen MC4SP, MC4SPI, MC70, MC16 und MC18 arbeitet. Bei der Verwendung mit anderen Steuerungen können Einschränkungen in den Funktionen möglich sein.
- Die 3V-Lithium-Batterie (CR2430) sollte einmal pro Jahr ersetzt werden, um den korrekten Betrieb des Senders zu gewährleisten;
- Um die Batterie zu ersetzen entfernen Sie die Plastikabdeckung, entnehmen Sie die gebrauchte Batterie und setzen die neue, unter Beachtung der angezeigten Polarität in der Fernbedienung, ein;
- Die gebrauchte Batterie sollte für diesen Zweck bestimmt in Containern entsorgt werden.